

סדרות ציר

קליל בלגי 4350

פרק ה

פרופילים קנ"מ 1:1

מקרא: ◇ משטח שעלולים להופיע בו קווי תפר של טרוד

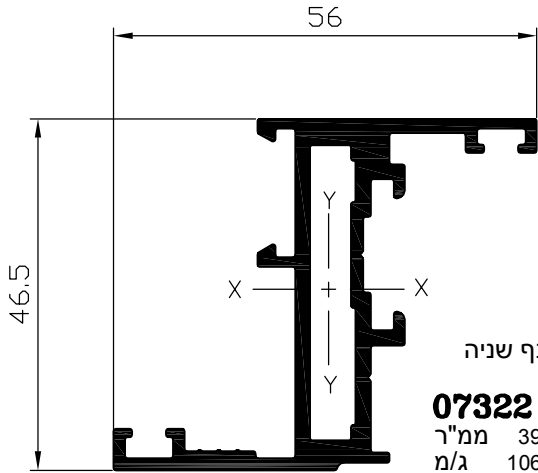

כנף/משקוף לכנף שניה
 כנף בתוך כנף
07322 פרופיל
 שטח : 393 מ"מ²
 משקל : 1061 ג/מ
 היקף כללי : 377 מ"מ
 היקף חיצוני : 287 מ"מ
 $I_{xx} = 11.77 \text{ Cm}^4$
 $I_{yy} = 4.49 \text{ Cm}^4$

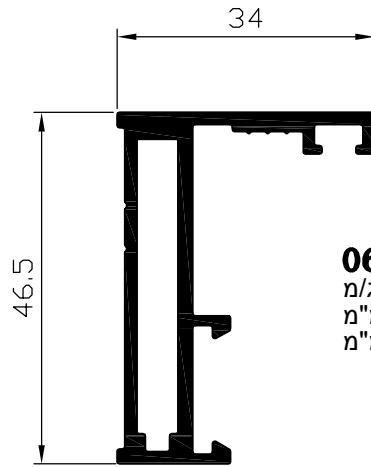

משקוף
06990 פרופיל
 משקל : 766 ג/מ
 היקף כללי : 297 מ"מ
 היקף חיצוני : 205 מ"מ

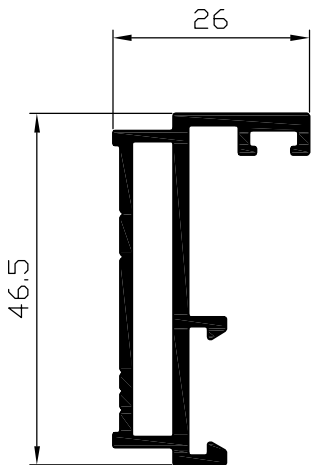

משקוף לקבוע
05219 פרופיל
 משקל : 655 ג/מ
 היקף כללי : 275 מ"מ
 היקף חיצוני : 187 מ"מ

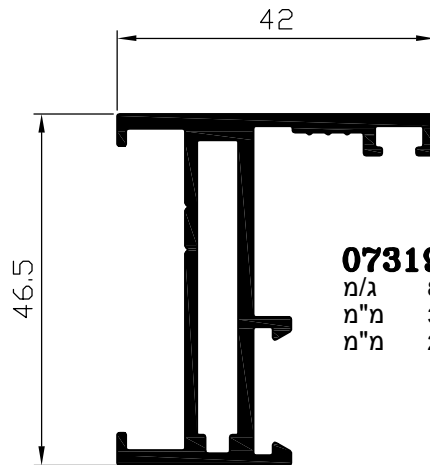

משקוף מורחב
07319 פרופיל
 משקל : 867 ג/מ
 היקף כללי : 338 מ"מ
 היקף חיצוני : 245 מ"מ

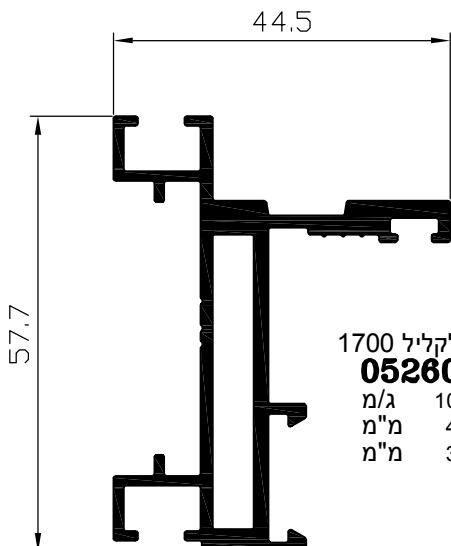

משקוף - מעבר לקליל 1700
05260 פרופיל
 משקל : 1038 ג/מ
 היקף כללי : 408 מ"מ
 היקף חיצוני : 320 מ"מ

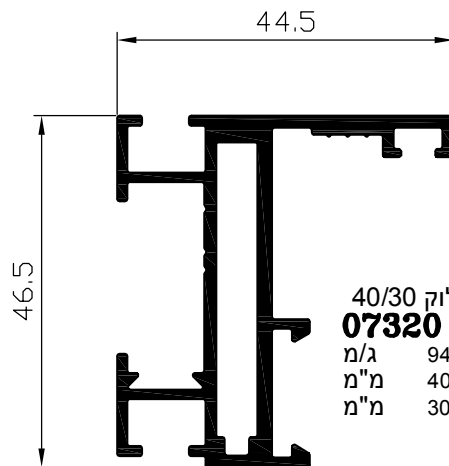

משקוף למונובלוק 40/30
07320 פרופיל
 משקל : 944 ג/מ
 היקף כללי : 401 מ"מ
 היקף חיצוני : 308 מ"מ

מקרא: ◇ משטח שעלולים להופיע בו קווי תפר של טרוד

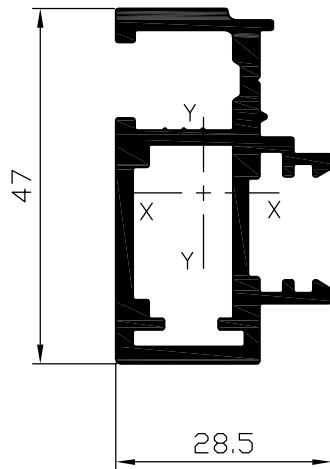

כנף שניה לזיגוג רגיל
פרופיל 07328
 שטח : 377 ממ"ר
 משקל : 1018 ג/מ
 היקף כללי : 319 מ"מ
 היקף חיצוני : 226 מ"מ
 $I_{xx} = 8.40 \text{ Cm}^4$
 $I_{yy} = 2.36 \text{ Cm}^4$

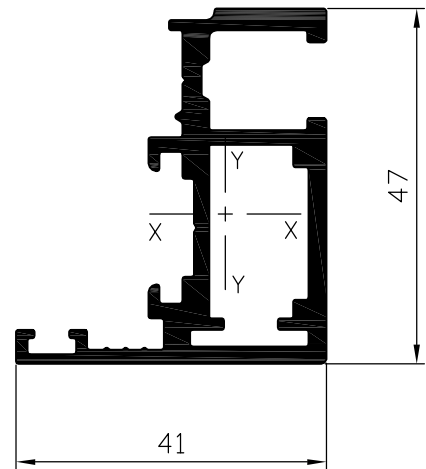

כנף לזיגוג רגיל
פרופיל 06991
 שטח : 415 ממ"ר
 משקל : 1121 ג/מ
 היקף כללי : 350 מ"מ
 היקף חיצוני : 254 מ"מ
 $I_{xx} = 10.44 \text{ Cm}^4$
 $I_{yy} = 3.86 \text{ Cm}^4$

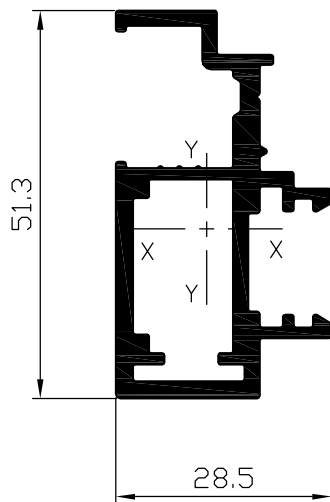

כנף שניה לזיגוג בידודי
פרופיל 07329
 שטח : 362 ממ"ר
 משקל : 977 ג/מ
 היקף כללי : 324 מ"מ
 היקף חיצוני : 231 מ"מ
 $I_{xx} = 8.77 \text{ Cm}^4$
 $I_{yy} = 2.22 \text{ Cm}^4$

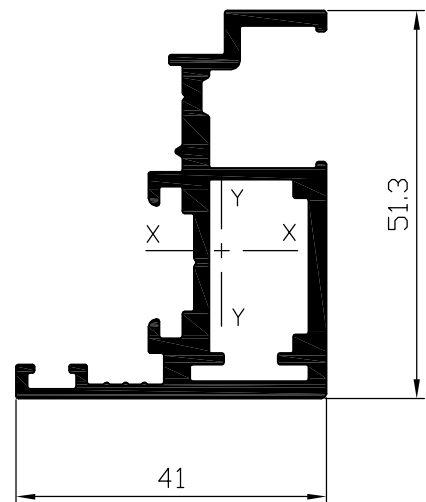

כנף לזיגוג בידודי
פרופיל 07323
 שטח : 400 ממ"ר
 משקל : 1080 ג/מ
 היקף כללי : 355 מ"מ
 היקף חיצוני : 260 מ"מ
 $I_{xx} = 10.76 \text{ Cm}^4$
 $I_{yy} = 3.66 \text{ Cm}^4$

מקרא: ◇ משטח שעלולים להופיע בו קווי תפר של טרוד

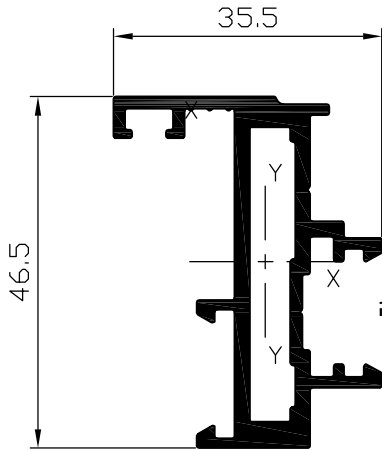

כנף לדלת פתיחה פנימה
פרופיל 07316
 שטח : 372 ממ"ר
 משקל : 1004 ג/מ
 היקף כללי : 362 מ"מ
 היקף חיצוני : 272 מ"מ
 $I_{xx} = 10.61 \text{ Cm}^4$
 $I_{yy} = 3.02 \text{ Cm}^4$

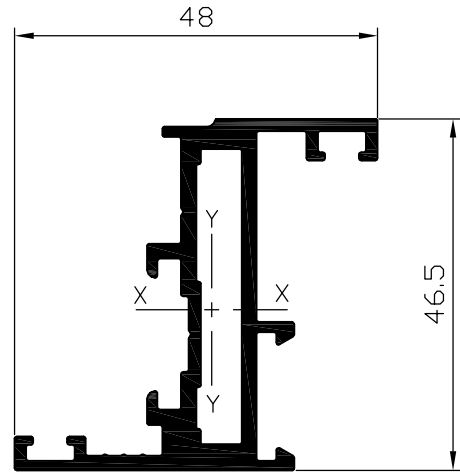

כנף שניה לדלת פתיחה פנימה
פרופיל 07324
 שטח : 331 ממ"ר
 משקל : 894 ג/מ
 היקף כללי : 333 מ"מ
 היקף חיצוני : 243 מ"מ
 $I_{xx} = 8.10 \text{ Cm}^4$
 $I_{yy} = 1.72 \text{ Cm}^4$

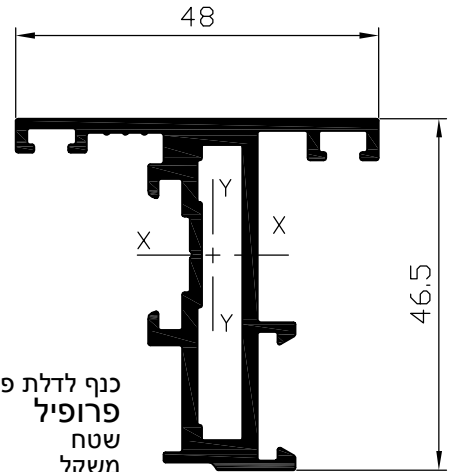

כנף לדלת פתיחה החוצה
פרופיל 07321
 שטח : 372 ממ"ר
 משקל : 1004 ג/מ
 היקף כללי : 362 מ"מ
 היקף חיצוני : 272 מ"מ
 $I_{xx} = 9.77 \text{ Cm}^4$
 $I_{yy} = 3.02 \text{ Cm}^4$

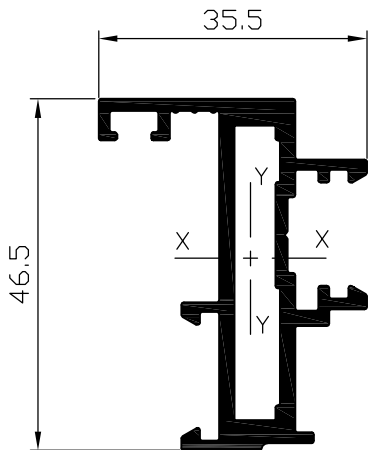

כנף שניה לדלת פתיחה החוצה
פרופיל 07325
 שטח : 331 ממ"ר
 משקל : 895 ג/מ
 היקף כללי : 333 מ"מ
 היקף חיצוני : 243 מ"מ
 $I_{xx} = 8.01 \text{ Cm}^4$
 $I_{yy} = 1.72 \text{ Cm}^4$

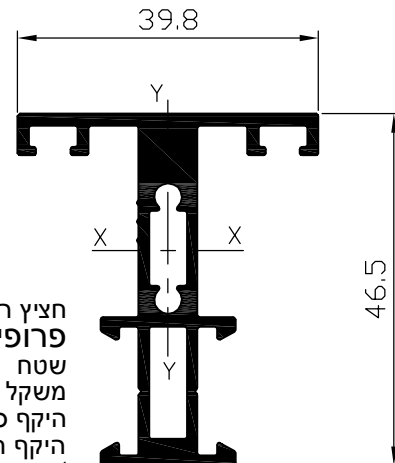

חציץ רחב-קבוע/קבוע
פרופיל 07327
 שטח : 334 ממ"ר
 משקל : 902 ג/מ
 היקף כללי : 340 מ"מ
 היקף חיצוני : 257 מ"מ
 $I_{xx} = 8.64 \text{ Cm}^4$
 $I_{yy} = 1.84 \text{ Cm}^4$

מקרא: משטח שעלולים להופיע בו קווי תפר של טרוד

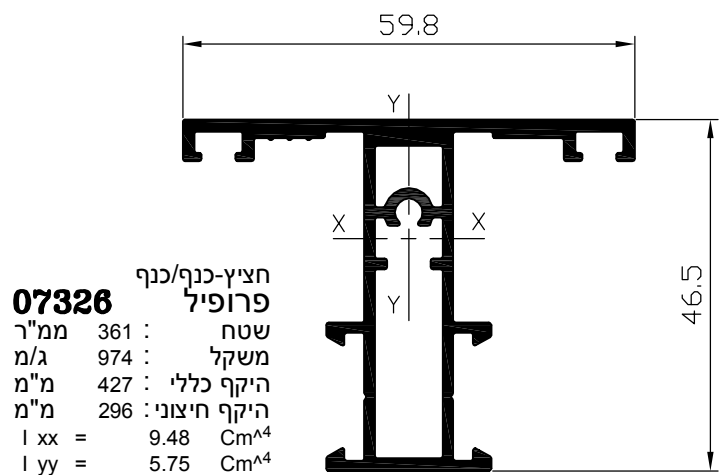
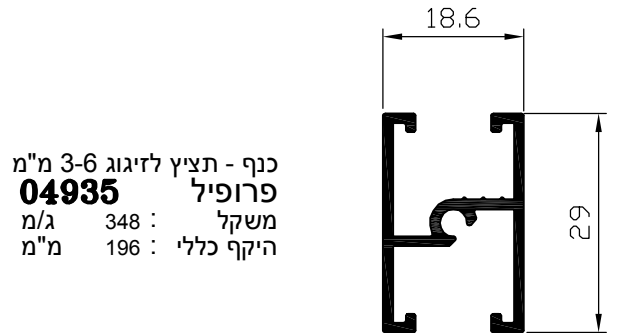
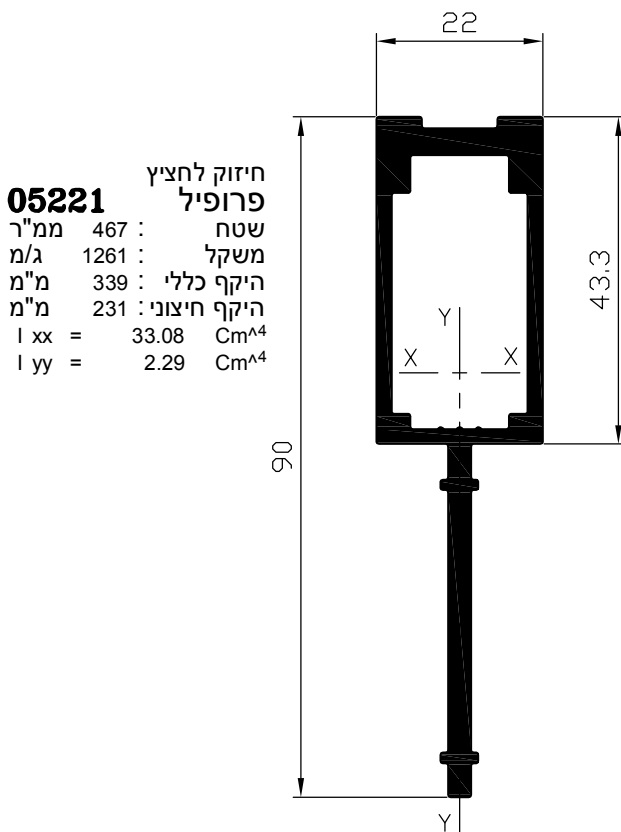
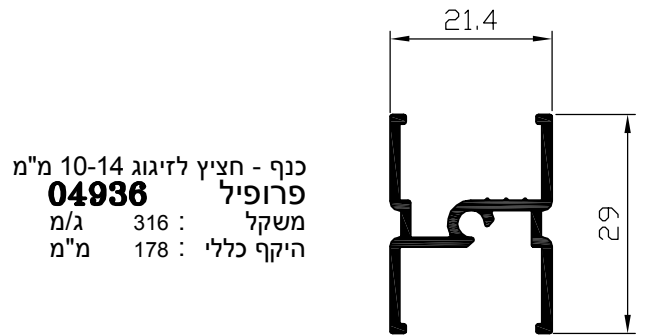
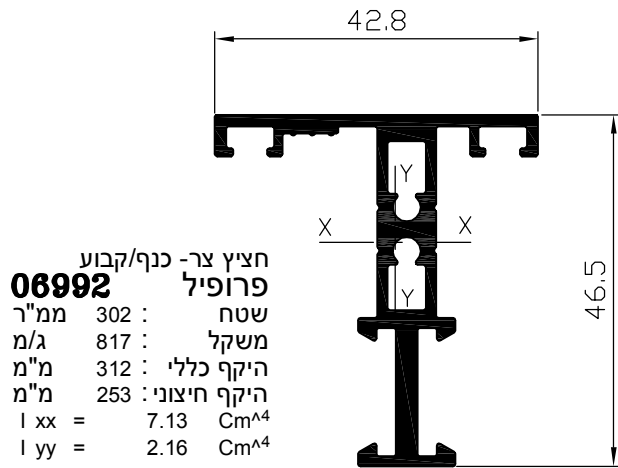
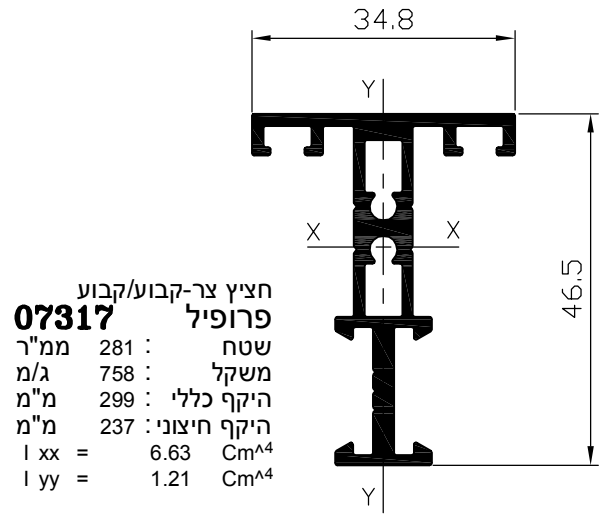
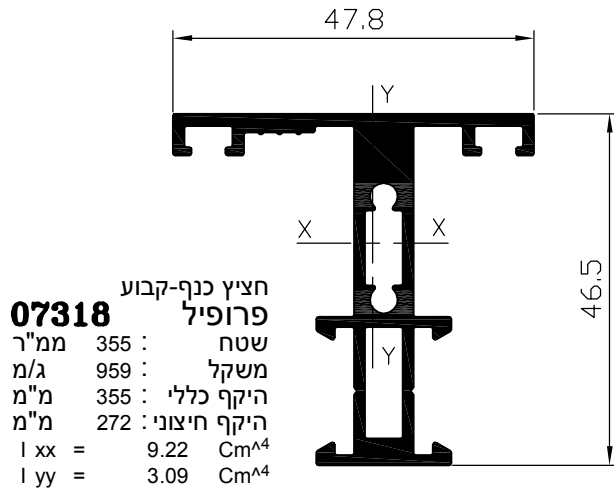

מקרא: \diamond משטח שעלולים להופיע בו קווי תפר של טרוד

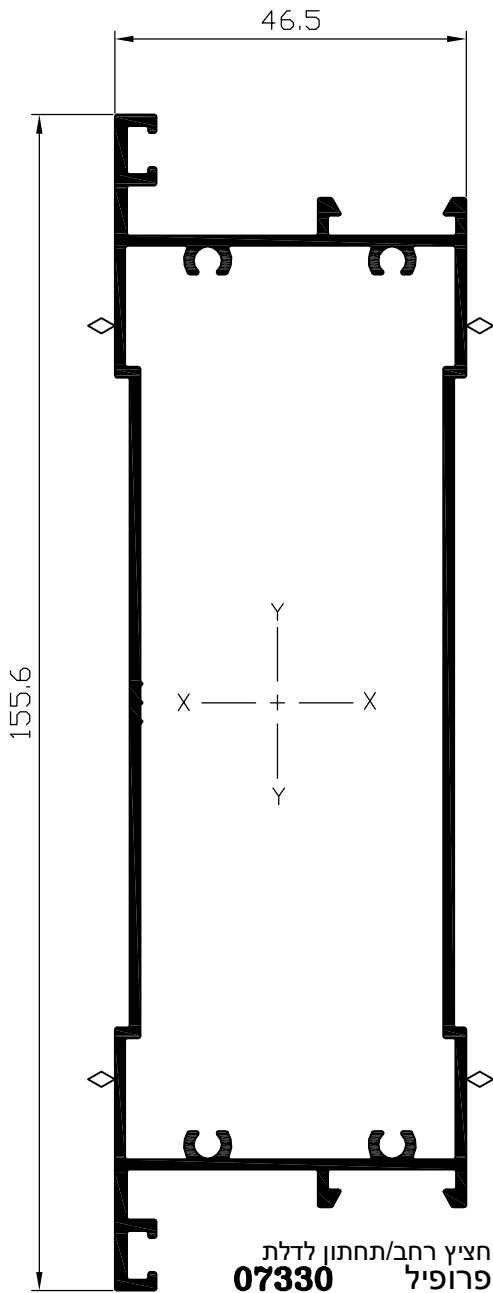

חציץ רחב/תחתון לדלת
07330 פרופיל
 שטח : 640 מ"מ²
 משקל : 1728 ג/מ
 היקף כללי : 886 מ"מ
 היקף חיצוני : 494 מ"מ
 $I_{xx} = 162.63 \text{ Cm}^4$
 $I_{yy} = 23.24 \text{ Cm}^4$

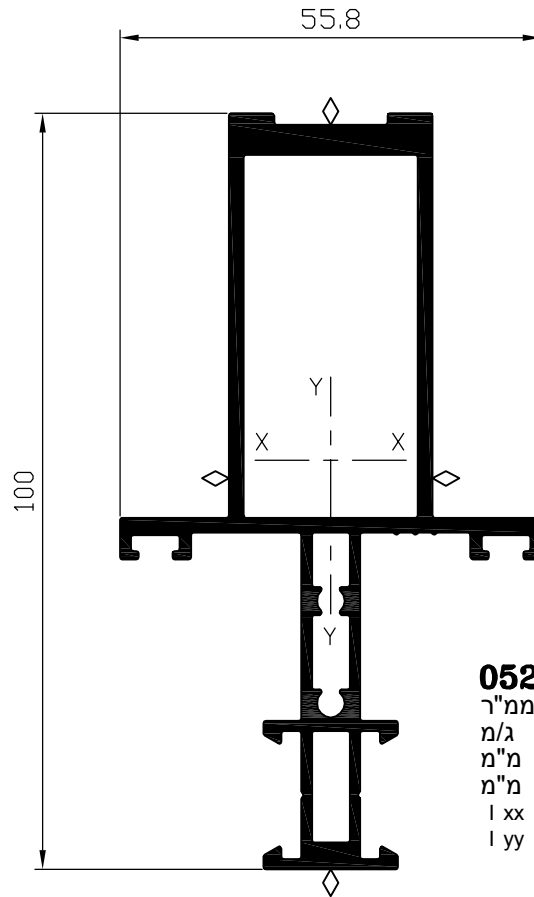

חציץ/עמוד מחוזק
05249 פרופיל
 שטח : 662 מ"מ²
 משקל : 1788 ג/מ
 היקף כללי : 637 מ"מ
 היקף חיצוני : 393 מ"מ
 $I_{xx} = 62.40 \text{ Cm}^4$
 $I_{yy} = 8.68 \text{ Cm}^4$

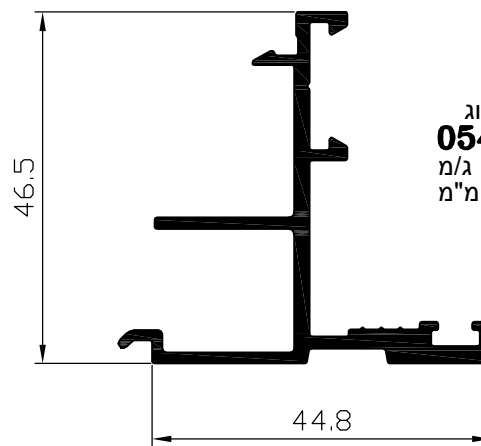

פרופיל לשינוי כיוון זיגוג
05420 פרופיל
 משקל : 694 ג/מ
 היקף כללי : 283 מ"מ

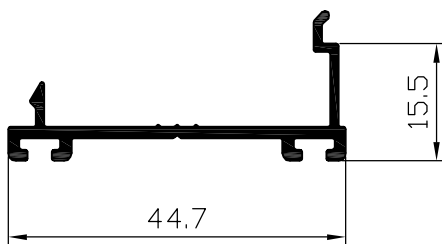

תחתון לדלת
05208 פרופיל
 משקל : 318 ג/מ
 היקף כללי : 168 מ"מ

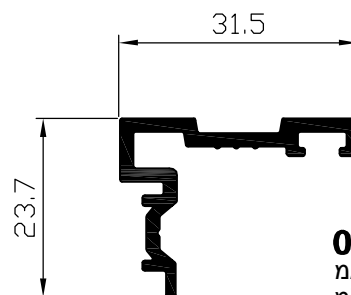

הלבשה לכנף שניה
05215 פרופיל
 משקל : 349 ג/מ
 היקף כללי : 149 מ"מ

מקרא: ◊ משטח שעלולים להופיע בו קווי תפר של טרוד

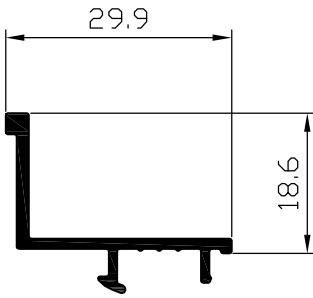

סרגל גבוה לזיגוג 3-6 מ"מ
פרופיל 05209
משקל : 230 ג/מ
היקף כללי : 119 מ"מ

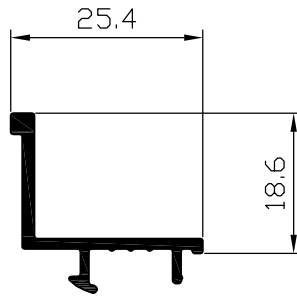

סרגל גבוה לזיגוג 6-11 מ"מ
פרופיל 05264
משקל : 213 ג/מ
היקף כללי : 110 מ"מ

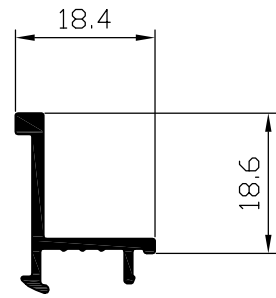

סרגל גבוה לזיגוג 13-18 מ"מ
פרופיל 05212
משקל : 185 ג/מ
היקף כללי : 97 מ"מ

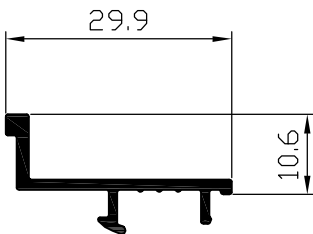

סרגל נמוך לזיגוג 3-6 מ"מ
פרופיל 05210
משקל : 196 ג/מ
היקף כללי : 103 מ"מ

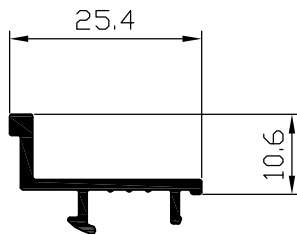

סרגל נמוך לזיגוג 6-11 מ"מ
פרופיל 05265
משקל : 179 ג/מ
היקף כללי : 94 מ"מ

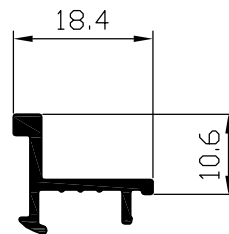

סרגל נמוך לזיגוג 13-18 מ"מ
פרופיל 05213
משקל : 153 ג/מ
היקף כללי : 81 מ"מ

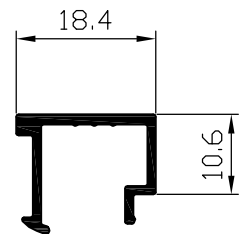

סרגל נמוך לזיגוג 13-18 מ"מ
פרופיל 05239
משקל : 172 ג/מ
היקף כללי : 103 מ"מ

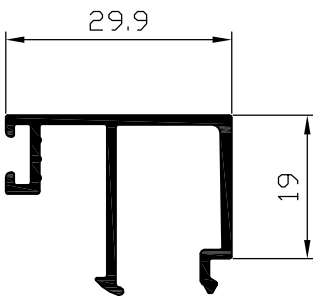

סרגל גבוה לזיגוג 3-6 מ"מ
פרופיל 02775
משקל : 320 ג/מ
היקף כללי : 189 מ"מ

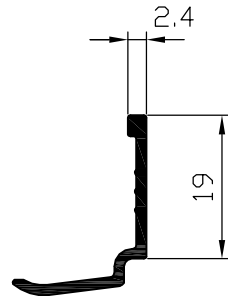

סרגל גבוה לזיגוג 29-34 מ"מ
פרופיל 04876
משקל : 143 ג/מ
היקף כללי : 80 מ"מ

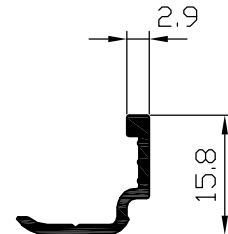

סרגל נמוך לזיגוג 28-33.5 מ"מ
פרופיל 05214
משקל : 119 ג/מ
היקף כללי : 67 מ"מ

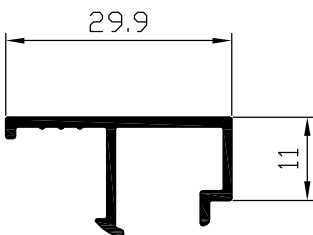

סרגל נמוך לזיגוג 3-6 מ"מ
פרופיל 04889
משקל : 209 ג/מ
היקף כללי : 128 מ"מ

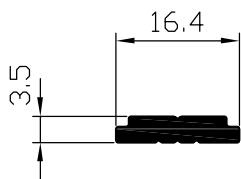

בסיס למספרים במשקוף
פרופיל 05619
משקל : 141 ג/מ
היקף כללי : 40 מ"מ

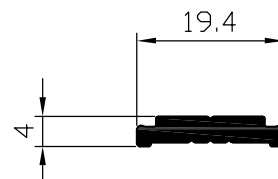

בסיס למספרים בכנף
פרופיל 05620
משקל : 168 ג/מ
היקף כללי : 48 מ"מ

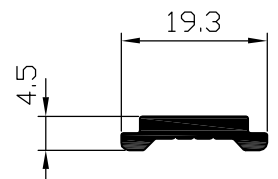

מוט מוביל
פרופיל 03685
משקל : 155 ג/מ
היקף כללי : 48 מ"מ

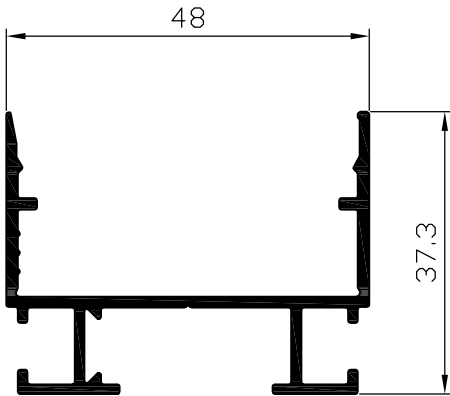

הרחקה למשקוף
06475 פרופיל
משקל : 599 ג/מ
היקף כללי : 311 מ"מ

מעבר לקליל 7500-2 נתיבים
05970 פרופיל
שטח : 517 מ"מ²
משקל : 1396 ג/מ
היקף כללי : 644 מ"מ
היקף חיצוני : 438 מ"מ
 $I_{xx} = 4.93 \text{ Cm}^4$
 $I_{yy} = 38.02 \text{ Cm}^4$

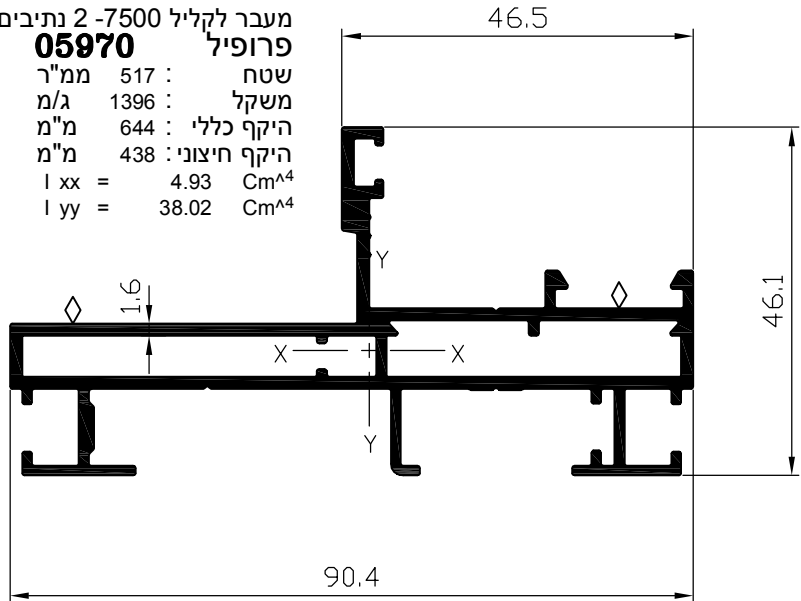

מעבר לקליל 7500-3 נתיבים
05999 פרופיל
שטח : 662 מ"מ²
משקל : 1786 ג/מ
היקף כללי : 821 מ"מ
היקף חיצוני : 526 מ"מ
 $I_{xx} = 5.11 \text{ Cm}^4$
 $I_{yy} = 114.29 \text{ Cm}^4$

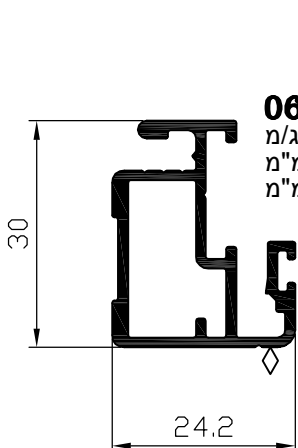
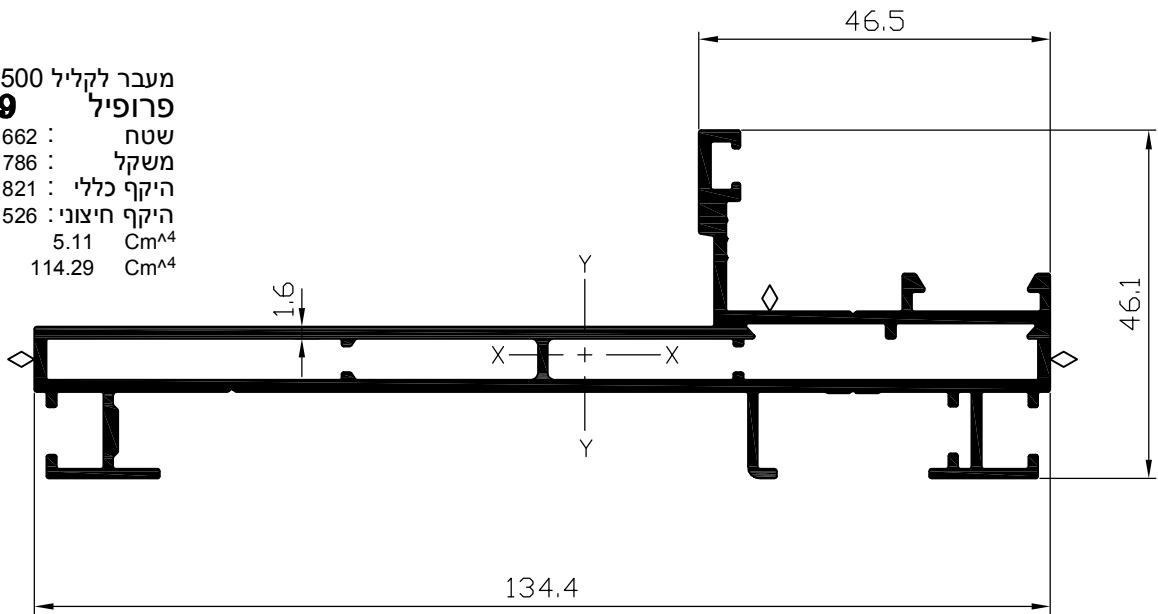

כנף לרשת נשלפת
06028 פרופיל
משקל : 467 ג/מ
היקף כללי : 245 מ"מ
היקף חיצוני : 174 מ"מ

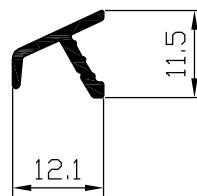

אף מים לרשת נשלפת
06062 פרופיל
משקל : 93 ג/מ
היקף כללי : 54 מ"מ

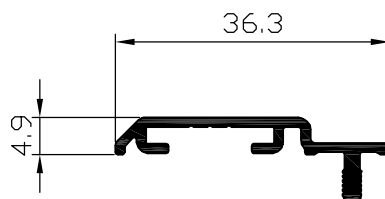

הלבשה
06488 פרופיל
משקל : 216 ג/מ
היקף כללי : 121 מ"מ

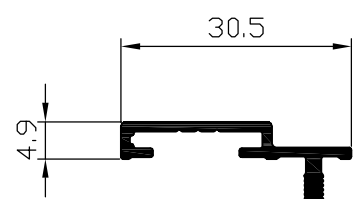

הלבשה
07307 פרופיל
משקל : 187 ג/מ
היקף כללי : 103 מ"מ